

HomeMatic

Bedienungsanleitung	S. 2
Operating Manual	p. 22
Mode d'emploi	p. 42
Istruzioni per l'uso	p. 62

**Funk-Schaltaktor 1-fach mit Leistungsmessung,
Zwischenstecker Typ J**

**Wireless Switch Actuator 1-channel with power me-
tering, plug adapter type J**

**Actionneur de commutation sans fil à 1 canal,
adaptateur type J**

**Attuatore radio singolo con misurazione di potenza,
spina intermedia tipo J**

HM-ES-PMSw1-PI-DN-R5

Lieferumfang

Anzahl	Artikel
1x	HomeMatic Funk-Schaltaktor 1-fach mit Leistungsmessung, Zwischenstecker Typ J
1x	Bedienungsanleitung

1. Ausgabe Deutsch 10/2014

Dokumentation © 2014 eQ-3 AG, Deutschland

Alle Rechte vorbehalten. Ohne schriftliche Zustimmung des Herausgebers darf dieses Handbuch auch nicht auszugsweise in irgendeiner Form reproduziert werden oder unter Verwendung elektronischer, mechanischer oder chemischer Verfahren vervielfältigt oder verarbeitet werden.

Es ist möglich, dass das vorliegende Handbuch noch drucktechnische Mängel oder Druckfehler aufweist. Die Angaben in diesem Handbuch werden jedoch regelmäßig überprüft und Korrekturen in der nächsten Ausgabe vorgenommen. Für Fehler technischer oder drucktechnischer Art und ihre Folgen übernehmen wir keine Haftung.

Alle Warenzeichen und Schutzrechte werden anerkannt.

Printed in Hong Kong

Änderungen im Sinne des technischen Fortschritts können ohne Vorkündigung vorgenommen werden.

141186 / V 1.1

Inhaltsverzeichnis

1	Hinweise zu dieser Anleitung	4
2	Gefahrenhinweise	4
3	Funktion und Geräteübersicht	7
4	Allgemeine Systeminformation zu HomeMatic.	8
5	Inbetriebnahme	9
5.1	Einfache Bedienfunktionen am Gerät.	9
5.2	Anlernen.	9
5.2.1	Anlernen an HomeMatic Geräte.	10
5.2.2	Anlernen an eine HomeMatic Zentrale.	11
6	Bedingtes Schalten	14
7	Werkseinstellungen wiederherstellen.	15
8	Fehler- und Rückmeldungen der Geräte-LED	16
8.1	Blinkcodes	16
8.2	Duty Cycle	17
9	Verhalten nach Spannungswiederkehr.	18
10	Wartung und Reinigung	19
11	Allgemeine Hinweise zum Funkbetrieb	19
12	Technische Daten.	20

1 Hinweise zu dieser Anleitung

Lesen Sie diese Anleitung sorgfältig, bevor Sie Ihre HomeMatic Komponenten in Betrieb nehmen. Bewahren Sie die Anleitung zum späteren Nachschlagen auf! Wenn Sie das Gerät anderen Personen zur Nutzung überlassen, übergeben Sie auch diese Bedienungsanleitung.

Benutzte Symbole:



Achtung! Hier wird auf eine Gefahr hingewiesen.



Hinweis. Dieser Abschnitt enthält zusätzliche wichtige Informationen!



Hinweis. Dieser Abschnitt enthält zusätzliche wichtige Informationen zur Verwendung des Gerätes in Verbindung mit der HomeMatic Zentrale.

2 Gefahrenhinweise



Bei Sach- oder Personenschäden, die durch unsachgemäße Handhabung oder Nichtbeachten der Gefahrenhinweise verursacht werden, übernehmen wir keine Haftung. In solchen Fällen erlischt jeder Gewährleistungsanspruch! Für Folgeschäden übernehmen wir keine Haftung!



Öffnen Sie das Gerät nicht. Es enthält keine durch den Anwender zu wartenden Teile. Das Öffnen des Gerätes birgt die Gefahr eines Stromschlages. Im Fehlerfall schicken Sie das Gerät an den Service.



Verwenden Sie das Gerät nicht, wenn es von außen erkennbare Schäden z. B. am Gehäuse, an Bedienelementen oder an den Anschlussbuchsen bzw. eine Funktionsstörung aufweist. Lassen Sie das Gerät im Zweifelsfall von einer Fachkraft oder unserem Service prüfen.



Aus Sicherheits- und Zulassungsgründen (CE) ist das eigenmächtige Umbauen und/oder Verändern des Produkts nicht gestattet.



Betreiben Sie das Gerät nur in Innenräumen und setzen Sie es keinem Einfluss von Feuchtigkeit, Vibrationen, ständiger Sonnen- oder anderer Wärmeeinstrahlung, Kälte und keinen mechanischen Belastungen aus.



Das Gerät ist kein Spielzeug, erlauben Sie Kindern nicht damit zu spielen. Lassen Sie das Verpackungsmaterial nicht achtlos liegen, Plastikfolien/-tüten, Styroporteile, etc., könnten für Kinder zu einem gefährlichen Spielzeug werden.



Beachten Sie vor Anschluss eines Verbrauchers die technischen Daten, insbesondere die maximal zulässige Schaltleistung des Relais und Art des anzuschließenden Verbrauchers! Alle Lastangaben beziehen sich auf ohmsche Lasten! Belasten Sie das Gerät nur bis zur angegebenen Leistungsgrenze. Eine Überlastung kann zur Zerstörung des Gerätes, zu einem Brand oder elektrischen Unfall führen.



Das Gerät darf nur an eine leicht zugängliche Netz-Steckdose angeschlossen werden. Bei Gefahr ist das Gerät aus der Netz-Steckdose zu ziehen.



Verwenden Sie den HomeMatic Zwischenstecker nur in fest installierten Steckdosen mit Schutzkontakten, nicht in Steckdosenleisten oder mit Verlängerungskabeln.



Schließen Sie keine Endgeräte an den HomeMatic Zwischenstecker an, deren unbeaufsichtigtes Einschalten Brände oder andere Schäden verursachen könnte (z. B. Bügeleisen).



Ziehen Sie grundsätzlich den Stecker des Endgerätes aus dem HomeMatic Zwischenstecker, bevor Sie Veränderungen am Endgerät vornehmen (z. B. Glühlampenwechsel).



Verlegen Sie Kabel stets so, dass diese nicht zu Gefährdungen für Menschen und Haustiere führen können.



Das Gerät ist nicht zum Freischalten geeignet. Die Last ist nicht galvanisch vom Netz getrennt.



Reinigen Sie das Gerät nur nach Entfernen aus der Steckdose mit einem trockenen Leinentuch, das bei starken Verschmutzungen leicht angefeuchtet sein kann. Verwenden Sie zur Reinigung keine lösemittelhaltigen Reinigungsmittel. Achten Sie darauf, dass keine Feuchtigkeit in das Geräterinnere gelangt.



Jeder andere Einsatz als der in dieser Bedienungsanleitung beschriebene ist nicht bestimmungsgemäß und führt zu Gewährleistungs- und Haftungsausschluss. Dies gilt auch für Umbauten und Veränderungen. Das Gerät ist ausschließlich für den privaten Gebrauch gedacht.



 HomeMatic Zwischenstecker dürfen nicht hintereinander gesteckt werden.



Geräte mit elektronischen Netzteilen (z. B. Fernseher oder Hochvolt-LED-Leuchtmittel) stellen keine ohmschen Lasten dar. Sie können Einschaltströme von über 100 A erzeugen. Schalten solcher Verbraucher führt zu vorzeitigem Verschleiß des Aktors.



Das Gerät ist nur für den Einsatz in wohnungsähnlichen Umgebungen geeignet.

3 Funktion und Geräteübersicht

Mit dem HomeMatic Funk-Schaltaktor 1-fach mit Leistungsmessung im Zwischensteckergehäuse können Sie angeschlossene Verbraucher (z. B. Ihren Trockner) oder andere angelegerte HomeMatic Geräte (z. B. Dimmaktoren) ein- bzw. ausschalten und den Energieverbrauch der angeschlossenen Verbraucher messen (bis 2300 Watt (10 A)).

Der HomeMatic Funk-Schaltaktor mit Leistungsmessung verbindet zwei Funktionsbereiche in einem Gerät:

- Schalten von angeschlossenen Verbrauchern
- Messen von Spannung, Strom, Wirkleistung, Frequenz und Energieverbrauch

Über den Schaltkanal können Sie angeschlossene Verbraucher ein- oder ausschalten. Über die Sensorkanäle haben Sie zusätzlich die Möglichkeit, angelegerte HomeMatic Geräte und angeschlossene Verbraucher ein- oder auszuschalten.

Der Messkanal verfügt über eine Messfunktion und Übertragungsmöglichkeit von Messdaten (z. B. Spannung, Strom, Wirkleistung, Frequenz und Energieverbrauch) an die HomeMatic Zentrale. Die Messwerte können im HomeMatic System zyklisch an die HomeMatic Zentrale übertragen werden und lassen sich in der Bedienoberfläche WebUI der CCU2 grafisch anzeigen. Auf dem Gerät werden keine Messdaten gespeichert.



Alle Funktionen des Gerätes können in Verbindung mit einer CCU2 über die HomeMatic Bedienoberfläche WebUI konfiguriert werden. Das Einrichten und Konfigurieren des Gerätes ist ebenfalls mit dem HomeMatic Konfigurations-adapter möglich.

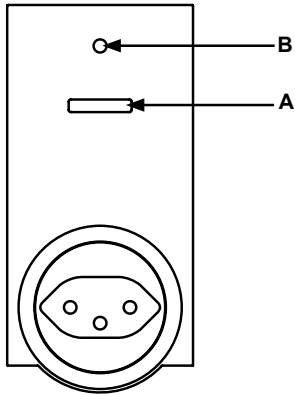

- (A) - Kanaltaste
(B) - Geräte-LED

4 Allgemeine Systeminformation zu HomeMatic

Dieses Gerät ist Teil des HomeMatic Haussteuersystems und arbeitet mit dem bidirektionalen BidCoS® Funkprotokoll. Alle Geräte werden mit einer Standardkonfiguration ausgeliefert. Darüber hinaus ist die Funktion des Gerätes über ein Programmiergerät und Software konfigurierbar. Welcher weitergehende Funktionsumfang sich damit ergibt, und welche Zusatzfunktionen sich im HomeMatic System im Zusammenspiel mit weiteren Komponenten ergeben, entnehmen Sie bitte dem HomeMatic WebUI Handbuch. Alle technischen Dokumente und Updates finden Sie stets aktuell im Downloadbereich unter www.homematic.com.

5 Inbetriebnahme

5.1 Einfache Bedienfunktionen am Gerät

- Stecken Sie den Funk-Schaltaktor mit Leistungsmessung in die Steckdose.

Das Gerät ist sofort betriebsbereit und kann an eine HomeMatic Zentrale (oder an andere HomeMatic Geräte) angelernt werden.

Das Gerät verfügt über eine Kanaltaste **(A)**, die über einen kurzen Tastendruck zur Bedienung (ein- bzw. ausschalten) von angeschlossenen Verbrauchern genutzt werden kann.

Um das Gerät in seinem vollen Funktionsumfang in Ihrem HomeMatic System nutzen und konfigurieren sowie Verbraucher bzw. HomeMatic Geräte per Funk steuern zu können, müssen Sie es zunächst Anlernen (vgl. Kapitel „5.2 Anlernen“ auf Seite 9).

5.2 Anlernen



Bitte lesen Sie diesen Abschnitt vollständig, bevor Sie mit dem Anlernen beginnen.

Damit der Funk-Schaltaktor mit Leistungsmessung in Ihr HomeMatic System integriert werden und mit anderen HomeMatic Komponenten (z. B. einer HomeMatic Funk-Fernbedienung) kommunizieren kann, muss das Gerät zunächst angelernt werden. Sie können den Funk-Schaltaktor mit Leistungsmessung an andere HomeMatic Geräte oder an die HomeMatic Zentrale anlernen.



Direkte Geräteverknüpfungen sind bei dem Funk-Schaltaktor mit Leistungsmessung nur mit dem Schaltkanal möglich (s. Kapitel „5.2.1 Anlernen an HomeMatic Geräte“ auf Seite 10). Verknüpfungen mit dem Messkanal müssen mit einer Zentrale oder einem Konfigurationsadapter erstellt werden (s. Kapitel „5.2.2 Anlernen an eine HomeMatic Zentrale“ auf Seite 11).

5.2.1 Anlernen an HomeMatic Geräte

Wenn Sie den Funk-Schaltaktor mit Leistungsmessung an ein oder mehrere Geräte anlernen möchten, müssen die beiden zu verknüpfenden Geräte in den Anlernmodus gebracht werden. Dafür gehen Sie wie folgt vor:



Halten Sie beim Anlernen einen Mindestabstand von 50 cm zwischen den HomeMatic Geräten ein.

Aktivieren Sie zunächst den Anlernmodus am Funk-Schaltaktor mit Leistungsmessung.

- Halten Sie die Kanaltaste **(A)** für mindestens 4 Sekunden gedrückt. Langsames oranges Blinken der Geräte-LED **(B)** signalisiert den Anlernmodus. Die Anlernzeit beträgt max. 20 Sekunden.

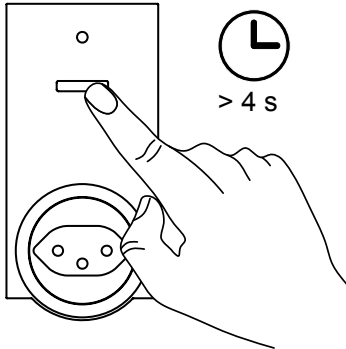

- Versetzen Sie jetzt das Gerät, das Sie an den Funk-Schaltaktor mit Leistungsmessung anlernen möchten (z. B. eine HomeMatic Funk-Fernbedienung, s. nachfolgende Abbildung), in den Anlernmodus. Nehmen Sie die Batteriefachabdeckung ab und drücken Sie kurz mit einem spitzen Gegenstand auf die Anlern-taste.

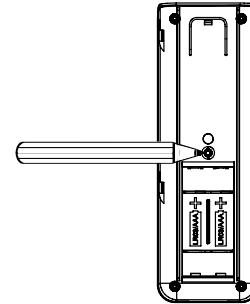

War der Anlernvorgang erfolgreich, leuchtet die Geräte-LED **(B)** des Funk-Schaltaktors mit Leistungsmessung für eine Sekunde grün auf. Konnten die Geräte nicht aneinander angelemt werden, leuchtet die Geräte-LED für zwei Sekunden rot auf. Versuchen Sie es erneut.

Nach erfolgreichem Anlernen können Sie angeschlossene Verbraucher über den Funk-Schaltaktor mit Leistungsmessung z. B. mit einer HomeMatic Funk-Fernbedienung ein- und ausschalten.



Wenn kein Anlernen erfolgt, wird der Anlernmodus automatisch nach 20 Sekunden beendet. Befinden sich andere Geräte im Anlernmodus, werden diese angelemt.

5.2.2 Anlernen an eine HomeMatic Zentrale

Um Ihr Gerät softwarebasiert und komfortabel

- steuern und konfigurieren,
- direkt mit anderen Geräten verknüpfen oder
- in Zentralenprogrammen nutzen zu können,

muss es zunächst an die HomeMatic Zentrale angelemt werden. Das Anlernen neuer Geräte an die Zentrale erfolgt über die HomeMatic Be-

Bedienoberfläche „WebUI“.



Sobald ein Gerät an eine Zentrale angelernt ist, kann es nur noch über diese mit anderen Geräten verknüpft werden.



Jedes Gerät kann immer nur an eine Zentrale angelernt werden.



Halten Sie beim Anlernen einen Mindestabstand von 50 cm zwischen den HomeMatic Geräten und der Zentrale ein.

Zum Anlernen Ihres Gerätes an die Zentrale gehen Sie wie folgt vor:

- Öffnen Sie die WebUI-Bedienoberfläche in Ihrem Browser. Klicken Sie auf den Button „Geräte anlernen“ im rechten Bildschirmbereich.



- Um den Anlernmodus zu aktivieren, klicken Sie im nächsten Fenster auf „BidCoS-RF Anlernmodus“.



- Der Anlernmodus ist für 60 Sekunden aktiv. Das Infopfeld zeigt die aktuell noch verbleibende Anlernzeit.
- Versetzen Sie innerhalb dieser Anlernzeit auch den Funk-Schaltaktor mit Leistungsmessung in den Anlernmodus. Halten Sie die Kanaltaste (A) für mindestens 4 Sekunden gedrückt. Langsames oranges Blinken der Geräte-LED (B) signalisiert den Anlernmodus.

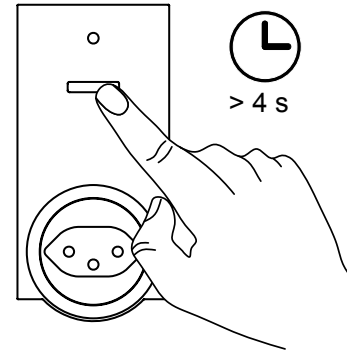

- Nach kurzer Zeit erscheint das neu angelernte Gerät im Posteingang Ihrer Bedienoberfläche. Der Button „Posteingang“ zeigt dabei an, wie viele neue Geräte erfolgreich angelernt wurden.

- Lernen Sie ggf. weitere Geräte an, indem Sie die vorher beschriebenen Schritte für jedes Gerät wiederholen.
- Konfigurieren Sie nun die neu angelegten Geräte im Posteingang wie im Abschnitt „Neu angelegte Geräte konfigurieren“ beschrieben.

Neu angelegte Geräte konfigurieren

Nachdem Sie Ihr Gerät an die HomeMatic Zentrale angelegt haben, wird es in den „Posteingang“ verschoben. Hier muss Ihr Gerät und die dazugehörigen Kanäle zunächst konfiguriert werden, damit es für Bedien- und Konfigurationsaufgaben zur Verfügung steht. Vergeben Sie einen Namen und ordnen Sie das Gerät bzw. die Kanäle einem Raum zu. Sie haben zusätzlich die Möglichkeit, einzelne Parametereinstellungen vorzunehmen.

Anschließend können Sie Ihr Gerät über die WebUI steuern und konfigurieren, direkt mit anderen Geräten verknüpfen, in Zentralenprogrammen nutzen und sich die Messwerte angeschlossener Verbraucher anzeigen lassen. Einzelheiten hierzu entnehmen Sie bitte dem HomeMatic WebUI Handbuch (zu finden im Downloadbereich der Website www.homematic.com).

6 Bedingtes Schalten

Über die Funktion „Bedingtes Schalten“ können angeschlossene Verbraucher oder andere HomeMatic Geräte geschaltet werden, wenn eine bestimmte Bedingung erfüllt wird.

Beispiel: Sie haben Ihren Trockner im Keller in Verbindung mit dem Funk-Schaltaktor mit Leistungsmessung angeschlossen und möchten über ein Audio-Signal erfahren, wann dieser fertig ist. Dazu können Sie den Funk-Schaltaktor mit Leistungsmessung über die Zentrale mit einem HomeMatic MP3 Funk-Gong verknüpfen:

Sobald der Trockner z. B. unter 100 W verbraucht, soll er ausgeschaltet werden. Zusätzlich soll ein Audio-Signal über den MP3 Funk-Gong abgegeben werden. Wird die eingestellte Leistungsschwelle unterschritten (z.

B. < 100 W), sendet der Funk-Schaltaktor mit Leistungsmessung einen bedingten Schaltbefehl an den MP3 Funk-Gong und die Messwerte des Trockners an die Zentrale. Der MP3 Funk-Gong gibt ein gewünschtes Signal ab und Sie wissen, wann Ihr Trockner fertig ist.

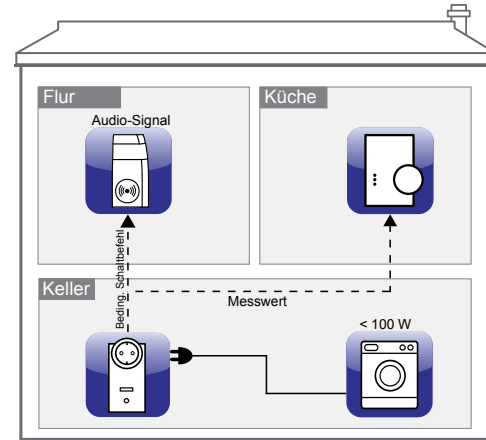

7 Werkseinstellungen wiederherstellen

Die Werkseinstellungen des Funk-Schaltaktors mit Leistungsmessung können manuell wiederhergestellt werden. Dabei gehen alle Einstellungen und Informationen verloren.



Bevor Sie die Werkseinstellungen des Gerätes wieder herstellen, löschen Sie es zuerst aus der HomeMatic Bedienoberfläche WebUI.

Gehen Sie wie folgt vor:

- Halten Sie die Kanaltaste **(A)** für mindestens vier Sekunden gedrückt, bis die Geräte-LED **(B)** langsam orange zu blinken

beginnt.

- Lassen Sie die Taste wieder los.

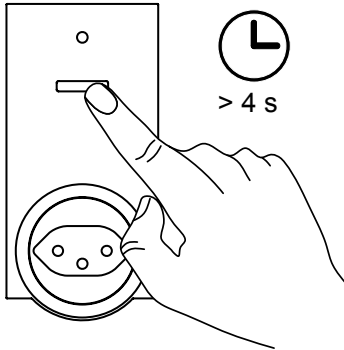

- Drücken Sie nun die Kanaltaste **(A)** erneut für vier Sekunden, bis die Geräte-LED **(B)** schnell rot zu blinken beginnt.
- Lassen Sie die Taste wieder los.
- Die Geräte-LED erlischt.
- Die Werkseinstellungen des Gerätes sind nun wiederhergestellt.

8 Fehler- und Rückmeldungen der Geräte-LED

8.1 Blinkcodes

Blinkfolge	Bedeutung	Lösung
Langsames oranges Blinken	Anlernmodus aktiv	Versetzen Sie den Anlernpartner in den Anlernmodus.
Schnelles oranges Blinken	Datenaustausch mit dem Anlernpartner	Warten Sie auf die Bestätigung der Geräte-LED.

1 s grünes Aufleuchten	Anlernvorgang erfolgreich	Sie können mit der weiteren Bedienung fortfahren.
2 s rotes Aufleuchten	Anlernvorgang nicht erfolgreich	Bitte versuchen Sie es erneut.
Langsames oranges Blinken	Vorstufe zum Zurücksetzen auf die Werkseinstellungen	Gerät wartet auf langen Tastendruck der Kanaltaste zum Zurücksetzen oder kurzen Tastendruck zum Beenden.
Schnelles rotes Blinken	Die Werkseinstellungen des Gerätes werden wiederhergestellt.	/
Kurzes rotes, grünes und oranges Blinken	LED-Testanzeige nach Spannungswiederkehr	Warten Sie, bis die Geräte-LED erlischt.
1 x langes, 1 x kurzes rotes Blinken	Duty Cycle erreicht	s. Kapitel „8.2 Duty Cycle“ auf Seite 17
1 x langes, 2 x kurzes rotes Blinken	Gerät defekt	Bitte wenden Sie sich an Ihren Fachhändler.

8.2 Duty Cycle

Der Duty Cycle beschreibt eine gesetzlich geregelte Begrenzung der Sendezeit von Geräten im 868 MHz Bereich. Das Ziel dieser Regelung ist es, die Funktion aller im 868 MHz Bereich arbeitenden Geräte zu gewährleisten.

In dem von uns genutzten Frequenzbereich 868 MHz beträgt die maxi-

male Sendezeit eines jeden Gerätes 1 % einer Stunde (also 36 Sekunden in einer Stunde). Die Geräte dürfen bei Erreichen des 1 %-Limits nicht mehr senden, bis diese zeitliche Begrenzung vorüber ist. Gemäß dieser Richtlinie, werden HomeMatic Geräte zu 100 % normenkonform entwickelt und produziert.

Im normalen Betrieb wird der Duty Cycle in der Regel nicht erreicht. Dies kann jedoch in Einzelfällen bei der Inbetriebnahme oder Erstinstallation eines Systems durch vermehrte und funktensive Anlernprozesse der Fall sein. Eine Überschreitung des Duty Cycle Limits wird durch einmal langes und einmal kurzes Blinken der Geräte-LED angezeigt und kann sich durch temporär fehlende Funktion des Gerätes äußern. Nach kurzer Zeit (max. 1 Stunde) ist die Funktion des Gerätes wiederhergestellt.

9 Verhalten nach Spannungswiederkehr

Nach dem Einstecken des Gerätes in eine Steckdose oder nach Wiederkehr der Netzspannung führt der Funk-Schaltaktor einen Selbsttest/Neustart (ca. 2 Sekunden) durch. Die Geräte-LED blinkt kurz rot, grün und orange auf (LED-Testanzeige). Sollte dabei ein Fehler festgestellt werden, so wird dieses durch Blinken der Geräte-LED dargestellt (s. Kapitel „8.1 Blinkcodes“ auf Seite 16). Dieses wiederholt sich kontinuierlich und das Gerät nimmt seine eigentliche Funktion nicht auf.

Sollte der Test ohne Fehler durchlaufen, sendet der Funk-Schaltaktor ein Funktelegramm mit seiner Statusinformation aus. Damit bei Spannungswiederkehr (etwa nach Netzspannungsausfall oder Abschaltung) nicht alle HomeMatic Aktoren gleichzeitig senden, wartet der Funk-Schaltaktor eine zufällige Verzögerungszeit vor dem Senden. In dieser Zeit blinkt die Geräte-LED langsam orange. Ist die Verzögerungszeit sehr kurz, kann es sein, dass das Blinken kaum wahrnehmbar ist.

10 Wartung und Reinigung

Das Produkt ist wartungsfrei. Überlassen Sie eine Reparatur einer Fachkraft. Reinigen Sie das Produkt mit einem weichen, sauberen, trockenen und fusselfreien Tuch. Für die Entfernung von stärkeren Verschmutzungen kann das Tuch leicht mit lauwarmem Wasser angefeuchtet werden. Verwenden Sie keine lösemittelhaltigen Reinigungsmittel, das Kunststoffgehäuse und die Beschriftung kann dadurch angegriffen werden.

11 Allgemeine Hinweise zum Funkbetrieb

Die Funk-Übertragung wird auf einem nicht exklusiven Übertragungsweg realisiert, weshalb Störungen nicht ausgeschlossen werden können. Weitere Störeinflüsse können hervorgerufen werden durch Schaltvorgänge, Elektromotoren oder defekte Elektrogeräte.



Die Reichweite in Gebäuden kann stark von der im Freifeld abweichen. Außer der Sendeleistung und den Empfangseigenschaften der Empfänger spielen Umwelteinflüsse wie Luftfeuchtigkeit neben baulichen Gegebenheiten vor Ort eine wichtige Rolle.



Wird beim Funk-Schaltaktor mit Leistungsmessung die „gesicherte Übertragung“ (AES) aktiviert, bedeutet dies:

- höheres Kommunikationsaufkommen,
 - Aktor-Gruppen können nicht mehr gleichzeitig Befehle ausführen.
- Weitere Informationen zur gesicherten Übertragung (AES) finden Sie im HomeMatic WebUI Handbuch unter www.homematic.com.

Hiermit erklärt die eQ-3 AG, dass sich dieses Gerät in Übereinstimmung mit den grundlegenden Anforderungen und den anderen relevanten Vorschriften der Richtlinie 1999/5/EG befindet. Die vollständige Konformitätserklärung finden Sie unter www.homematic.com.

12 Technische Daten

Geräte-Kurzbezeichnung:	HM-ES-PMSw1-PI-DN-R5
Versorgungsspannung:	230 V/50 Hz
Stromaufnahme:	10 A max.
Leistungsaufnahme Ruhebetrieb:	< 0,6 W
Schutzart:	IP20
Umgebungstemperatur:	-10 bis +35 °C
Verschmutzungsgrad:	2
Messkategorie:	CAT II
Funkfrequenz:	868,3 MHz
Empfängerkategorie:	SRD Category 2
Typ. Funk-Freifeldreichweite:	300 m
Duty Cycle:	< 1 % pro h
Max. Schaltleistung:	2300 W
Lastart:	ohmsche Last
Lebenserwartung Relais/	
Schaltspiele:	40000 (10 A, ohmsche Last)
Relais:	Schließer, 1-polig, μ -Kontakt
Schaltertyp:	unabhängig montierter Schalter
Betriebsart:	S1
Stehstoßspannung:	2500 V
Schutzklasse:	I
Wirkungsweise:	Typ 1.B
Abmessungen (B x H x T):	59 x 122 x 40 mm (ohne Netzstecker)
Gewicht:	167 g

	Messbereich	Auflösung	Genauigkeit
Leistung	0 bis 2300 W	0,01 W	1 % $\pm 0,03 W^*$
Strom	0 bis 10 A	1 mA	1 % $\pm 1 mA^*$
Spannung	200 bis 255 V	0,1 V	0,5 % $\pm 0,1 V$
Frequenz	48,72 bis 51,27 Hz	0,01 Hz	0,1 % $\pm 0,01 Hz$

* Frequenzbereich: 2 Hz bis 2 kHz

Technische Änderungen vorbehalten.



Entsorgungshinweis

Gerät nicht im Hausmüll entsorgen! Elektronische Geräte sind entsprechend der Richtlinie über Elektro- und Elektronik-Altgeräte über die örtlichen Sammelstellen für Elektronik-Altgeräte zu entsorgen.



Konformitätshinweis

Das CE-Zeichen ist ein Freiverkehrszeichen, das sich ausschließlich an die Behörden wendet und keine Zusicherung von Eigenschaften beinhaltet.



Bei technischen Fragen zum Gerät, wenden Sie sich bitte an Ihren Fachhändler.

Package contents

Quantity Item

1x	HomeMatic Wireless Switch Actuator 1-channel with power metering, plug adapter type J
1x	Operating manual

1st English edition 10/2014

Documentation © 2014 eQ-3 AG, Germany

All rights reserved. Translation from the original version in German.

This manual may not be reproduced in any format, either in whole or in part, nor may it be duplicated or edited by electronic, mechanical or chemical means, without the written consent of the publisher.

Typographical and printing errors cannot be excluded. However, the information contained in this manual is reviewed on a regular basis and any necessary corrections will be implemented in the next edition. We accept no liability for technical or typographical errors or the consequences thereof.

All trademarks and industrial property rights are acknowledged.

Printed in Hong Kong

Changes may be made without prior notice as a result of technical advances.

141186/V 1.1

Table of contents

1	Information about this manual	24
2	Hazard information.	24
3	Function and device overview	27
4	General information about the HomeMatic system	28
5	Start-up.	29
5.1	Simple operating functions on the device.	29
5.2	Teaching-in.	29
5.2.1	Teaching-in directly in to HomeMatic devices	30
5.2.2	Teaching-in to a HomeMatic Central Control Unit	31
6	Conditional switching	34
7	Restore factory settings	35
8	Error codes and device LED feedback.	36
8.1	Flash codes	36
8.2	Duty cycle.	37
9	Behaviour after power recovery	38
10	Maintenance and cleaning	38
11	General information about radio operation.	39
12	Technical specifications	40

1 Information about this manual

Please read this manual carefully before beginning operation with your HomeMatic components. Keep the manual so you can refer to it at a later date if you need to. If you hand over the device to other persons for use, please hand over the operating manual as well.

Symbols used:



Attention! This indicates a hazard.



Note. This section contains important additional information.



Note. This section contains additional important information about using the device in connection with the HomeMatic Central Control Unit.

2 Hazard information



We do not assume any liability for damage to property or personal injury caused by improper use or the failure to observe the hazard information. In such cases any claim under warranty is extinguished! For consequential damages, we assume no liability!



Do not open the device. It does not contain any parts that can be maintained by the user. There is a risk of electric shock if the device is opened. In the event of an error, have the device checked by an expert.



Do not use the device if there are signs of damage to the housing, control elements or connecting sockets, for example, or if it demonstrates a malfunction. If you have any doubts, have the device checked by an expert or by our service department.



For safety and licensing reasons (CE), unauthorized change and/or modification of the product is not permitted.



The device may only be operated indoors and must be protected from the effects of moisture, vibrations, solar or other methods of heat radiation, cold and mechanical loads.



The device is not a toy; do not allow children to play with it. Do not leave packaging material lying around, plastic films/bags, pieces of polystyrene etc., can be dangerous in the hands of a child.



Please take the technical data (in particular the maximum permissible switching capacity of the relay and the type of load to be connected) into account before connecting a load! All load data relates to resistive loads! Do not exceed the capacity specified for the device. Exceeding this capacity could lead to the destruction of the device, to a fire or to an electrical accident.



The device may only be connected to an easily accessible power socket outlet. In case of danger, disconnect the device from the power socket outlet.



Only use the HomeMatic Switch Actuator with properly installed wall outlets with earth contacts and not with multiple socket outlets or extension cables.



Do not connect devices into the HomeMatic Switch Actuator which could cause fire or other types of damage in unattended operation (e.g. irons).



Remove the plug of the connected device from the HomeMatic Switch Actuator, whenever you make changes or modifications to the device (e.g. replacing light bulbs).



Always lay cables in such a way that they do not become a risk to people and domestic animals.



The device has not been designed to support safety disconnection. The load is not isolated from the mains.



Before cleaning the device, unplug it from the socket outlet. Use a dry linen cloth to clean the device. If the device is particularly dirty, you can slightly dampen the cloth to clean it. Do not use any detergents containing solvents for cleaning purposes. Make sure that no moisture will ingress into the housing.



Using the device for any purpose other than that described in this operating manual does not fall within the scope of intended use and shall invalidate any warranty or liability. This also applies to any conversion or modification work. The device is intended for private use only.



 Do not connect multiple plug adapters into one another.



Devices with electronic power supply units (e.g. TV or high voltage LED light sources) are no ohmic loads. They can generate inrush currents with more than 100 A. Switching such kind of loads may lead to premature wear of the actuator.



The device may only be operated within residential buildings.

3 Function and device overview

With the HomeMatic Wireless Switch Actuator 1-channel with power metering, plug adapter you can switch on and off connected consumers (e.g. dryers) or other taught-in HomeMatic devices (e.g. dimming actuators) and measure the energy consumption of connected loads (up to 2300 Watt (10 A)).

The HomeMatic Wireless Switch Actuator with power metering combines two functionalities in one device:

- Switching connected loads
- Measuring voltage, current consumption, active power, frequency and energy consumption

Connected loads can be switched on and off via the switching channel. In addition, taught-in HomeMatic devices and connected loads can be switched on and off via the sensor channel.

Via the measuring channel, measured data such as voltage, current consumption, active power, frequency and energy consumption can be sent to the HomeMatic Central Control Unit. Within the HomeMatic system, the measured values can be transmitted cyclically to the HomeMatic Central Control Unit and displayed graphically via the CCU2 user interface WebUI. Measuring data will not be stored in the device.



All functions of the device can be configured with a CCU2 via the HomeMatic user interface WebUI. The device can also be integrated into the HomeMatic system and configured via the HomeMatic Configuration Adapter.

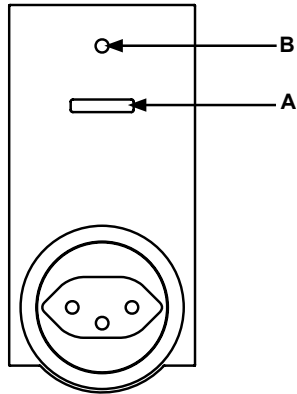

(A) - Channel button
(B) - Device LED

4 General information about the HomeMatic system

This device is part of the HomeMatic home control system and works with the bidirectional BidCoS® wireless protocol.

All devices are delivered in a standard configuration. The functionality of the device can also be configured with a programming device and software. The additional functions that can be made available in this way and the supplementary functions provided by the HomeMatic system when it is combined with other components are described in the HomeMatic WebUI Manual.

All current technical documents and updates are provided in the download area at www.homematic.com.

5 Start-up

5.1 Simple operating functions on the device

- Insert the wireless switch actuator with power metering into a socket.

The device is immediately ready for operation and can be taught-in to a HomeMatic CCU (or to other HomeMatic devices).

Via the channel button (A), connected loads can be controlled (switch on and off) with a short button press.

Before being able to use and configure your device in the HomeMatic system to control connected loads, the switch actuator has to be taught-in first (see sec. „5.2 Teaching-in“ on page 29).

5.2 Teaching-in



Please read this entire section before starting the teach-in procedure.

To integrate the switch actuator with power metering into your HomeMatic system and enable it to communicate with other HomeMatic devices (e.g. HomeMatic Remote Control), you must teach it in first. You can teach-in the switch actuator with power metering directly to other HomeMatic devices or to the HomeMatic Central Control Unit



Direct device connections between the switch actuator and other HomeMatic devices can be made only with the switching channel (see sec. „5.2.1 Teaching-in directly in to HomeMatic devices“ on page 30). Connections with the measuring channel must be made via the CCU or the configuration adapter („5.2.2 Teaching-in to a HomeMatic Central Control Unit“ on page 31).

5.2.1 Teaching-in directly in to HomeMatic devices

If you want to teach-in the switch actuator to one or more HomeMatic devices, the teach-in mode of both devices has to be activated first. To do this, proceed as follows:



During teach-in, please make sure you maintain a distance of at least 50 cm between the devices.

Activate the teach-in mode of your switch actuator with power metering.

- Therefore, press and hold the channel button **(A)** for at least 4 seconds. The device LED **(B)** will slowly flash orange to indicate that teach-in mode is active. The teach-in time is 20 seconds.

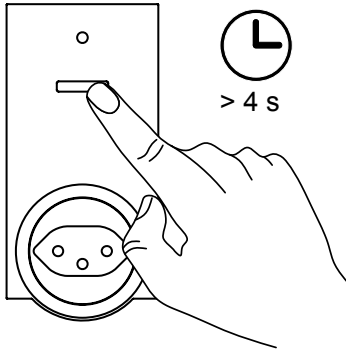

- Now put the device you wish to teach-in to the switch actuator (e.g. HomeMatic Remote Control, see the following fig.) into teach-in mode. Remove the battery compartment cover and press the teach-in button briefly using a pointed object.

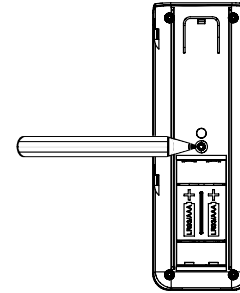

If teaching-in was successful, the device LED **(B)** of the switch actuator will flash green for one second. If teaching-in failed, the device LED will light up green for two seconds. In this case, please try again.

After successfully teaching-in the device you can switch on and off connected loads e.g. with the HomeMatic Remote Control



If no teach-in operations are carried out, teach-in mode is exited automatically after 20 seconds. If other devices are also in teach-in mode, they will be taught-in.

5.2.2 Teaching-in to a HomeMatic Central Control Unit

Your device can be conveniently

- controlled and configured,
- connected directly to other devices or
- used in Central Control Unit programs

by using the HomeMatic software "WebUI". Therefore, your switch actuator has to be taught-in to the HomeMatic Central Control Unit first. New devices are taught-in to the Central Control Unit via the HomeMatic „WebUI“.



As soon as a device has been taught-in to a Central Control Unit, it can only be connected to other components via this unit.



Each device can only be taught-in to one Central Control Unit.



During teach-in, please make sure you maintain a distance of at least 50 cm between the HomeMatic devices and the Central Control Unit.

To teach-in your device to the Central Control Unit, proceed as follows:

- Open the “WebUI” user interface in your browser. Click the “Teach-in devices” button on the right-hand side of the screen.



- To activate teach-in mode, click “Start teach-in mode” in the next window.

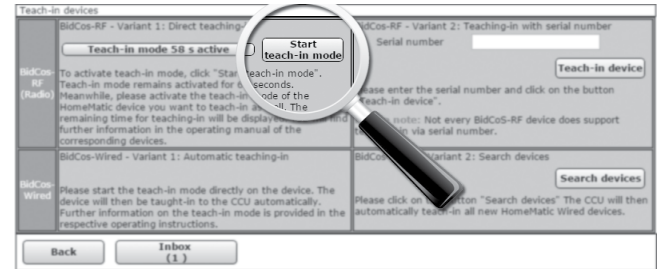

- Teach-in mode remains activated for 60 seconds. An information box shows how much teach-in time remains.
- Meanwhile, activate the teach-in mode of the switch actuator to teach-in as well. Therefore, press and hold the channel button **(A)** for at least 4 seconds. The device LED **(B)** will slowly flash orange to indicate that teach-in mode is active.

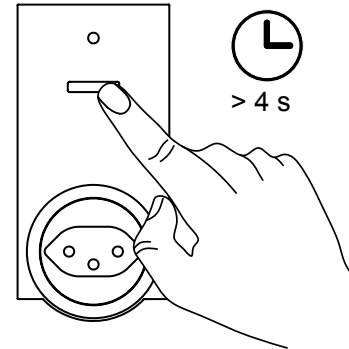

- After a short time, the newly taught-in device will appear in the inbox of your software interface. The button „Inbox (x new devices)“ indicates how many new devices have been taught-in successfully.

- If required, you can teach-in additional devices by repeating the steps described above for each device.
- Now configure the newly taught-in devices in the inbox as described in section „Neu angelegerte Geräte konfigurieren“ .

Configuring newly taught-in devices

Once you have taught-in your device to the HomeMatic Central Control Unit, it is moved to the inbox. Here, you must configure the device and its associated channels in order to make them available for operating and configuration tasks. Give the device a name and assign the device/channels to a room. You can also make individual parameter settings.

Now you can use the „WebUI“ user interface to control your device, configure it, connect it directly to other devices, or use it in central control unit programs to display the data measured. Please refer to the HomeMatic WebUI Manual for more details (you can find this in the „Downloads“ area of the website www.homematic.com).

6 Conditional switching

With the function “Conditional switching”, connected consumers or other HomeMatic devices can be switched depending on a defined condition.

Example: You have connected your dryer in the cellar with the switching actuator and want to receive an audio signal that will let you know when the dryer is finished. Therefore, you can connect the switch actuator with power metering to a HomeMatic Wireless MP3 Chime via the CCU:

As soon as the dryer will consume e.g. less than 100 W it is supposed to be switched off. An audio signal shall sound via the MP3 wireless chime at the same time. If value falls below the set power threshold (e.g. 100 W) the switch actuator with power metering sends a conditional switching command to the Wireless MP3 Chime and the measured values of the dryer to the Central Control Unit. The chime will play the desired signal and you will know that your dryer has finished running.

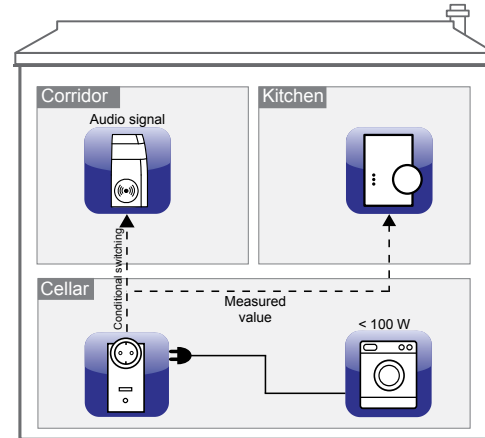

7 Restore factory settings

The factory settings of the switch actuator with power metering can be restored manually. If you do this, you will lose all your settings.



Before restoring the factory settings, please delete the device from the user interface WebUI first.

To do this, proceed as follows:

- Press and hold down the channel button (A) for at least four seconds until the device LED (B) will slowly start flashing orange.
- Release the button again.

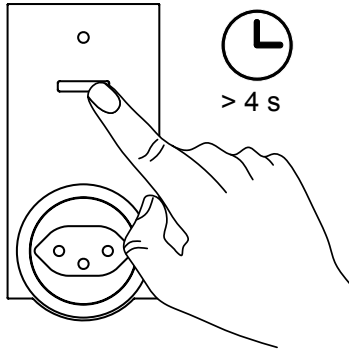

- Press and hold down the channel button (A) again for at least 4 seconds until the device LED (B) will quickly start flashing red.
- Release the button again.
- The device LED stops flashing.
- The factory settings of the device are now restored.

8 Error codes and device LED feedback

8.1 Flash codes

Flashing sequence	Meaning	Solution
Slow orange flashing	Teach-in mode active	Put the device you want to teach-in into teach-in mode.
Fast orange flashing	Data exchange with teach-in partner	Wait for confirmation of the device LED.
1 s lighting up green	Teach-in procedure successful	You can continue with operation.

2 s lighting up green	Teach-in procedure failed	Please try again.
Slow orange flashing	Stage before resetting to factory settings	Device is waiting for channel button to be pressed and held in order to carry out a reset, or for a short button press to cancel the process.
Fast red flashing	The factory settings of the device will be restored.	/
Short red, green and orange flashing	LED test display after power recovery	Wait until device LED switches off
1 x long, 1 x short red flashing	Duty cycle reached	s. sec. „8.2 Duty cycle“ on page 37
1 x long, 2 x short red flashing	Device defective	Please contact your retailer.

8.2 Duty cycle

The duty cycle is a legally regulated limit of the transmission time of devices in the 868 MHz range. The aim of this regulation is to safeguard the operation of all devices working in the 868 MHz range. In the 868 MHz frequency range we use, the maximum transmission time of any device is 1% of an hour (i.e. 36 seconds in an hour). Devices must cease transmission when they reach the 1% limit until this time restriction comes to an end. HomeMatic devices are designed and produced with 100% conformity to this regulation.

During normal operation, the duty cycle is not usually reached. However, repeated and wireless-intensive teach-in processes mean that it may be reached in isolated instances during start-up or initial installation of a system. If the duty cycle is exceeded, this is indicated by one long and one short red flash of the device LED, and may manifest itself in the device temporarily working incorrectly. The device starts working correctly again after a short period (max. 1 hour).

9 Behaviour after power recovery

After the device has been inserted to a socket or after power recovery the switch actuator performs a self-test/restart (approx. 2 seconds). The device LED flashes red, green and orange briefly (LED test display). The device LED will flash if an error is detected during this check (see sec. „8.1 Flash codes“ auf Seite 36). This is repeated continuously and the device does not perform its function.

If the test is completed without errors, the switch actuator transmits a wireless telegram containing its status information. To prevent all HomeMatic actuators from transmitting at the same time when power is recovered (after a mains power failure or a disconnection, for example), there is a random delay before the switch actuator transmits. During this time, the device LED slowly flashes orange. If the delay is very short, this flashing may be almost imperceptible.

10 Maintenance and cleaning

The product does not require any maintenance. Enlist the help of an expert to carry out any repairs. Clean the product using a soft, lint-free cloth that is clean and dry. You may dampen the cloth a little with luke-warm water in order to remove more stubborn marks. Do not use any detergents containing solvents, as they could corrode the plastic housing and label.

11 General information about radio operation

Radio transmission is performed on a non-exclusive transmission path, which means that there is a possibility of interference occurring. Interference can also be caused by switching operations, electrical motors or defective electrical devices.



The range of transmission within buildings can differ greatly from that available in the open air. Besides the transmitting power and the reception characteristics of the receiver, environmental factors such as humidity in the vicinity have an important role to play, as do on-site structural/screening conditions.



If “secure transmission” (AES) is activated for the switch actuator with power metering, this implies:

- increased volume of communication traffic
 - actuator groups are unable to execute commands simultaneously.
- Please refer to the HomeMatic WebUI Manual at www.homematic.com for further information on secured operation.

eQ-3 AG hereby declares that this device complies with the essential requirements and other relevant regulations of Directive 1999/5/EC. You can find the full declaration of conformity at www.homematic.com.

12 Technical specifications

Device short description:	HM-ES-PMSw1-PI-DN-R5
Supply voltage:	230 V/50 Hz
Current consumption:	10 A max.
Power consumption in standby:	< 0.6 W
Degree of protection:	IP20
Ambient temperature:	-10 to +35 °C
Degree of pollution:	2
Measurement category:	CAT II
Radio frequency:	868.3 MHz
Receiver category:	SRD category 2
Typ. open area RF range:	300 m
Duty cycle:	< 1 % per h
Max. switching capacity:	2300 W
Load type:	ohmic load
Life expectancy relay/ switching cycle:	40000 (10 A, ohmic load)
Relay:	Shutter contact, 1-pole, μ contact independently mounted switch
Switch type:	
Operating mode:	S1
Withstand voltage:	2500 V
Protection class:	I
Method of operation:	Type 1 B
Dimensions (W x H x D):	59 x 122 x 40 mm (not incl. mains plug)
Weight:	167 g

	Measuring range	Resolution	Accuracy
Power	0 to 2300 W	0.01 W	1 % $\pm 0.03 W^*$
Current	0 to 10 A	1 mA	1 % $\pm 1 mA^*$
Voltage	200 to 255 V	0.1 V	0.5 % $\pm 0.1 V$
Frequency	48.72 to 51.27 Hz	0.01 Hz	0.1 % $\pm 0.01 Hz$

*Frequency range: 2 Hz to 2 kHz

Subject to technical changes.



Instructions for disposal

Do not dispose of the device with regular domestic waste. Electronic equipment must be disposed of at local collection points for waste electronic equipment in compliance with the Waste Electrical and Electronic Equipment Directive



Information about conformity

The CE Marking is simply an official symbol relating to the free movement of a product; it does not warrant a product's characteristics.



For technical support, please contact your retailer.

Contenu de la livraison

Nombre Articles

1x	Actionneur de commutation sans fil HomeMatic à 1 canal avec mesure de la puissance, adaptateur type J
1x	Mode d'emploi

1^{ère} édition française 10/2014

Documentation © 2014 eQ-3 AG, l'Allemagne

Tous droits réservés. Le présent manuel ne peut être reproduit (en totalité ou sous forme d'extraits) de manière quelconque sans l'accord écrit de l'éditeur, ni copié ou modifié par procédés électroniques, mécaniques ou chimiques.

Il est possible que le présent manuel contienne des défauts typographiques ou des erreurs d'impression. Les indications du présent manuel sont régulièrement vérifiées et les corrections effectuées dans les éditions suivantes. Notre responsabilité ne saurait être engagée en cas d'erreur technique ou typographique et pour les conséquences en découlant.

Tous les sigles et droits protégés sont reconnus.

Imprimé à Hong Kong

Les modifications en vue d'amélioration technique peuvent être effectuées sans avertissement préalable.

141186 / V 1.1

Table des matières

1	Remarques sur la présente notice	44
2	Mises en garde	44
3	Fonction et aperçu de l'appareil	47
4	Informations générales sur le système HomeMatic	48
5	Mise en service	49
5.1	Fonctions d'utilisation simples sur l'appareil	49
5.2	Apprentissage	49
5.2.1	Apprentissage avec les appareils HomeMatic	50
5.2.2	Enregistrement dans une centrale HomeMatic	51
6	Commutation sous condition	54
7	Restaurer les réglages d'usine.	55
8	Signaux d'erreur et de confirmation de la DEL de l'appareil . .56	
8.1	Codes de clignotement.	56
8.2	Duty Cycle	58
9	Comportement après le retour de la tension	58
10	Entretien et nettoyage	59
11	Remarques générales au sujet du fonctionnement radio. . . .59	
12	Caractéristiques techniques.	60

1 Remarques sur la présente notice

Lisez attentivement la présente notice avant de mettre les composants HomeMatic en service. Conservez la notice pour pouvoir vous y référer ultérieurement ! Si vous laissez d'autres personnes utiliser l'appareil, n'oubliez pas de leur remettre également cette notice d'utilisation.

Symboles utilisés :



Attention ! Ce symbole indique un danger.



Remarque : Cette section contient d'autres informations importantes !



Remarque : Cette section contient d'autres informations importantes concernant l'utilisation de l'appareil avec la centrale HomeMatic.

2 Mises en garde



Notre responsabilité ne saurait être engagée en cas de dommages matériels ou de dommages aux personnes dus au maniement inapproprié ou au non-respect des consignes de sécurité. Dans de tels cas, tout droit à la garantie est annulé ! Nous ne pouvons être tenus responsables des dommages indirects occasionnés !



N'ouvrez pas l'appareil. Aucune pièce requérant un entretien de la part de l'utilisateur ne se trouve à l'intérieur. L'ouverture de l'appareil peut provoquer un court-circuit. En cas de dysfonctionnement, renvoyez l'appareil au service après-vente.



N'utilisez pas l'appareil s'il présente des dommages extérieurs visibles, par exemple sur le boîtier, les éléments de commande ou sur les connecteurs, ni s'il présente un dysfonctionnement. En cas de doute, faites vérifier l'appareil par du personnel spécialisé ou par notre service.



Pour des raisons de sécurité et d'autorisation (CE), les transformations et/ou modifications arbitraires du produit ne sont pas autorisées.



Utilisez l'appareil uniquement dans les pièces intérieures. Ne l'exposez pas aux influences de l'humidité, des vibrations, d'une exposition constante au soleil ou à tout autre rayonnement de chaleur, du froid ni d'aucune charge mécanique.



L'appareil n'est pas un jouet, ne permettez pas à des enfants de jouer avec lui. Ne laissez pas traîner le matériel d'emballage sans surveillance : les sachets/feuilles en plastique, éléments en polystyrène peuvent constituer des jouets dangereux pour les enfants.



Avant de brancher un consommateur, respectez les données techniques, y compris la puissance de commutation maximale du relais et le type de consommateur à brancher ! Toutes les indications de charges se réfèrent aux charges ohmiques ! Ne sollicitez l'appareil que jusqu'à la limite de puissance indiquée. Une surcharge peut détruire l'appareil, provoquer un incendie ou un accident électrique.



L'appareil peut uniquement être branché à une prise secteur facilement accessible. En cas de danger, l'appareil doit être débranché de la prise secteur.



Utilisez l'adaptateur HomeMatic uniquement dans les prises fixes avec contact de protection et non dans les blocs multiprises ou les prolongateurs.



Ne branchez pas de terminaux dans l'adaptateur HomeMatic dont la mise en marche sans surveillance pourrait provoquer des incendies ou d'autres détériorations (fer à repasser, par exemple).



De manière générale, retirez la prise du terminal de l'adaptateur HomeMatic avant de procéder à toute modification du terminal (pour changer une ampoule, par exemple).



Rangez toujours le câble de sorte à ce qu'il ne mette pas en danger les personnes et les animaux.



L'appareil ne convient pas pour la déconnexion. La charge n'est pas séparée de façon galvanique du réseau.



Nettoyez l'appareil uniquement après l'avoir débranché de la prise avec un chiffon en lin sec. En cas de saletés plus importantes, il peut être légèrement humidifié. Pour le nettoyage n'utilisez pas de produit à base de solvant. Veillez à ce qu'aucune humidité ne pénètre dans l'appareil.



Toute application autre que celle décrite dans la notice d'utilisation n'est pas conforme et entraîne l'exclusion de la garantie et de la responsabilité. Il en va de même pour les modifications et les transformations. L'appareil est destiné exclusivement à une utilisation privée.



 Les adaptateurs HomeMatic ne doivent pas être branchés les uns après les autres.



Les appareils disposant de blocs d'alimentation électroniques (comme les téléviseurs ou les lampes DEL à haute tension, par exemple) ne représentent pas de charges ohmiques. Vous pouvez générer des courants de démarrage de plus de 100 A. L'allumage de ces consommateurs provoque cependant une usure prématurée de l'actionneur.



L'appareil convient uniquement pour l'utilisation dans des environnements d'habitat.

3 Fonction et aperçu de l'appareil

L'actionneur de commutation sans fil HomeMatic à 1 canal avec mesure de la puissance dans un boîtier adaptateur vous permet d'allumer ou d'éteindre les consommateurs branchés (votre sèche-linge, par exemple) ou d'autres appareils HomeMatic enregistrés (des actionneurs de variateur, par exemple) et de mesurer la consommation d'énergie des consommateurs branchés (jusqu'à 2300 Watt (10 A)).

L'actionneur de commutation sans fil HomeMatic avec mesure de la puissance allie deux domaines de fonctions dans un seul appareil :

- Il allume les consommateurs raccordés.
- Il mesure la tension, l'électricité, la puissance réelle, la fréquence et la consommation d'énergie.

Le canal de commutation vous permet d'allumer ou d'éteindre les consommateurs branchés. Les canaux de détection vous offrent également la possibilité d'allumer ou d'éteindre des appareils HomeMatic enregistrés et des consommateurs branchés.

Le canal de mesure dispose d'une fonction de mesure et d'une possibilité de transfert des données de mesure (telles que la tension, l'électricité, la puissance réelle, la fréquence et la consommation d'énergie) vers la centrale HomeMatic. Les valeurs de mesure peuvent être transférées de manière cyclique à la centrale HomeMatic et s'afficher de manière graphique dans l'interface utilisateur WebUI de CCU2. Aucune donnée de mesure n'est enregistrée sur l'appareil.



Toutes les fonctions de l'appareil peuvent être configurées en liaison avec CCU2 par l'intermédiaire de l'interface utilisateur WebUI HomeMatic. L'installation et la configuration de l'appareil est également possible avec l'adaptateur de configuration HomeMatic.

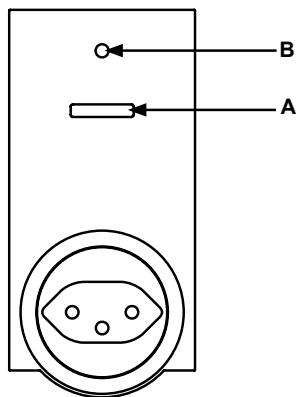

- (A) - Touche canal
 (B) - DEL de l'appareil

4 Informations générales sur le système HomeMatic

Cet appareil fait partie du système de commande de la maison HomeMatic et travaille avec le protocole radio bidirectionnel BidCoS®. Tous les appareils sont livrés avec une configuration standard. De plus, la fonction de l'appareil peut être configurée par l'intermédiaire d'un programmeur et d'un logiciel. Pour en savoir plus sur l'étendue des fonctionnalités en découlant et sur les fonctionnalités supplémentaires possibles dans le système HomeMatic avec d'autres composants, merci de vous référer au manuel HomeMatic WebUI. Vous trouverez tous les documents techniques et mises à jour actuels dans l'espace de téléchargement sur www.homematic.com.

5 Mise en service

5.1 Fonctions d'utilisation simples sur l'appareil

- Branchez l'actionneur de commutation sans fil avec mesure de la puissance dans la prise.

L'appareil est immédiatement prêt à l'emploi et peut être enregistré dans une centrale HomeMatic (ou dans d'autres appareils HomeMatic).

L'appareil dispose d'une touche canal (A) pouvant être utilisée par les consommateurs branchés en exerçant une courte pression (pour allumer ou éteindre).

Pour pouvoir utiliser et configurer l'appareil dans toute l'étendue de sa fonctionnalité dans votre système HomeMatic et commander les consommateurs ou les appareils HomeMatic par radio, vous devez d'abord procéder à un apprentissage „5.2 Apprentissage“ auf Seite 49.

5.2 Apprentissage



Merci de lire attentivement cette section avant de procéder à l'apprentissage.

Pour que l'actionneur de commutation sans fil avec mesure de la puissance puisse être intégré dans votre système HomeMatic et puisse communiquer avec d'autres composants HomeMatic (une télécommande radio HomeMatic, par exemple), il faut d'abord procéder à l'apprentissage de l'appareil. Vous pouvez procéder à l'apprentissage de l'actionneur de commutation sans fil avec d'autres appareils HomeMatic ou avec la centrale HomeMatic.



Pour l'actionneur de commutation sans fil avec mesure de la puissance, les liaisons directes de l'appareil sont possibles uniquement avec le canal de commutation („5.2.1 Apprentissage avec les appareils HomeMatic“ à la page 50). Les

liaisons avec le canal de mesure doivent être établies par l'intermédiaire d'une centrale ou d'un adaptateur de configuration („5.2.2 Enregistrement dans une centrale HomeMatic“ à la page 51).

5.2.1 Apprentissage avec les appareils HomeMatic

Si vous voulez procéder à l'apprentissage de l'actionneur de commutation sans fil avec mesure de la puissance avec un ou plusieurs appareils, les deux appareils à connecter doivent être mis en mode d'apprentissage. Pour ce faire, procédez de la manière suivante :



Lors de l'apprentissage, gardez une distance minimale de 50 cm entre les appareils HomeMatic.

Activez d'abord le mode d'apprentissage sur l'actionneur de commutation sans fil avec mesure de la puissance.

- Maintenez la touche du canal (**A**) enfoncée pendant au moins 4 secondes. Le clignotement orange lent de la DEL de l'appareil (**B**) indique l'entrée en mode d'apprentissage. Le temps d'apprentissage est de 20 secondes max.

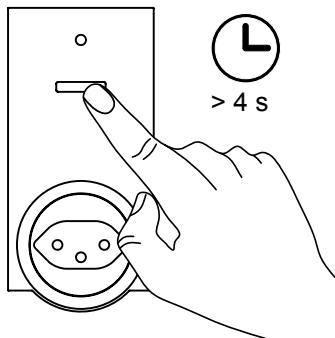

- Faites ensuite entrer en apprentissage l'appareil que vous voulez enregistrer dans l'actionneur de commutation sans fil avec

mesure de la puissance (une télécommande radio HomeMatic, par exemple, voir illustration ci-dessous). Retirez le couvercle du compartiment à batterie puis, à l'aide d'un objet pointu, enfoncez brièvement la touche d'apprentissage.

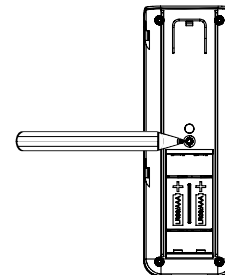

Si le processus d'apprentissage a été correctement effectué, la DEL de l'appareil (**B**) de l'actionneur de commutation sans fil brille d'une lumière verte pendant une seconde. Si l'apprentissage des appareils n'a pas été correctement effectué, la DEL de l'appareil brille d'une lumière rouge pendant deux secondes. Réessayez une fois.

Une fois l'apprentissage réussi, vous pouvez allumer/éteindre les consommateurs branchés sur l'actionneur de commutation sans fil avec mesure de la puissance avec une télécommande radio HomeMatic, par exemple.



En l'absence d'apprentissage, le processus d'apprentissage se désactive automatiquement au bout de 20 secondes. Si d'autres appareils se trouvent en mode d'apprentissage, ils seront enregistrés.

5.2.2 Enregistrement dans une centrale HomeMatic

Pour pouvoir commander et configurer confortablement

- votre appareil assisté par logiciel,

- le relier directement à d'autres appareils ou
- l'utiliser dans des programmes de centrale,

vous devez tout d'abord procéder à son apprentissage avec la centrale HomeMatic. L'apprentissage de nouveaux appareils avec la centrale s'effectue par l'intermédiaire de l'interface utilisateur HomeMatic « WebUI ».



Dès qu'un appareil est enregistré dans la centrale, il ne peut plus être relié à d'autres appareils que par l'intermédiaire de celle-ci.



Chaque appareil peut être enregistré dans une seule centrale.



Lors de l'apprentissage, gardez une distance minimale de 50 cm entre les appareils HomeMatic et la centrale.

Pour procéder à l'apprentissage de votre appareil à la centrale, procédez comme suit :

- Ouvrez l'interface utilisateur WebUI dans votre navigateur. Cliquez sur le bouton « Teach-in devices » (enregistrer l'appareil) dans la partie droite de l'écran.



- Pour activer le mode d'apprentissage, cliquez sur « Start teach-in mode » (mode d'apprentissage BidCoS-RF) dans la fenêtre suivante.

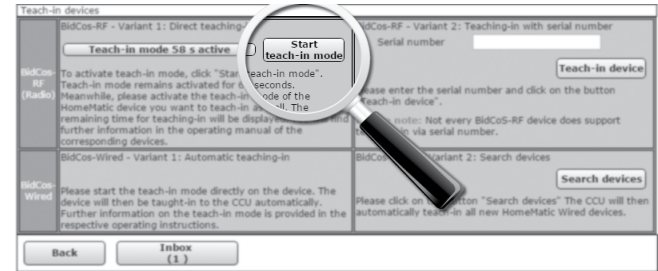

- Le mode d'apprentissage reste actif pendant 60 secondes. La zone d'information indique la durée d'apprentissage restante.
- Durant cette période d'apprentissage, mettez également l'actionneur de commutation sans fil avec mesure de la puissance en mode d'apprentissage. Maintenez la touche du canal (A) enfoncée pendant au moins 4 secondes. Le clignotement orange lent de la DEL de l'appareil (B) indique l'entrée en mode d'apprentissage.

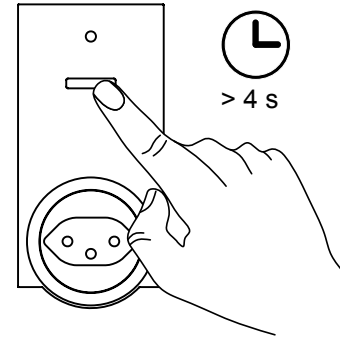

- Après quelques instants, l'appareil nouvellement enregistré apparaît dans la boîte de réception de votre interface utilisateur. Le bouton « Boîte de réception » indique combien de nouveaux appareils ont été correctement enregistrés.

- Le cas échéant, procédez à l'apprentissage d'autres appareils en répétant pour chaque appareil les étapes précédemment décrites.
- Configurez désormais les nouveaux appareils enregistrés dans la boîte de réception, comme indiqué dans la section « Configurer les nouveaux appareils enregistrés ».

Configurer les nouveaux appareils enregistrés

Une fois que vous avez procédé à l'apprentissage dans la centrale HomeMatic, votre appareil est déplacé dans la boîte de réception. Ici, votre appareil et les canaux correspondants doivent tout d'abord être configurés pour être disponibles pour les tâches opérationnelles et de configuration. Attribuez un nom à votre appareil et affectez-le et/ou affectez les canaux à une pièce. Vous avez également la possibilité de procéder à différents réglages de paramètres.

Vous pouvez ensuite commander et configurer votre appareil par l'intermédiaire de l'interface WebUI, le relier directement avec d'autres appareils, l'utiliser dans les programmes de la centrale et afficher les valeurs de mesure des consommateurs branchés. Vous trouverez de plus amples informations à ce sujet dans le manuel WebUI HomeMatic (disponible dans l'espace de téléchargement du site Internet www.homematic.com).

6 Commutation sous condition

La fonction « Commutation sous condition » vous permet d'allumer les consommateurs branchés ou d'autres appareils HomeMatic lorsqu'une certaine condition est remplie.

Exemple : Vous avez branché votre sèche-linge dans la cave avec l'actionneur de commutation sans fil avec mesure de la puissance et vous voudriez qu'un signal sonore indique lorsque le cycle est terminé. Pour ce faire, vous pouvez relier l'actionneur de commutation sans fil avec mesure de la puissance à un gong radio MP3 HomeMatic par l'intermédiaire de la centrale.

Dès que le sèche-linge consomme moins de 100 W, par exemple, il doit

être éteint. De plus, un signal audio doit être émis avec le gong radio MP3. Si le seuil de performance réglé descend en dessous de la limite (< 100 W, par exemple), l'actionneur de commutation sans fil avec mesure de la puissance envoie un ordre de commutation sous condition au gong radio MP3 et les valeurs de mesure du sèche-linge à la centrale. Le gong MP3 émet un signal souhaité et vous savez quand votre sèche-linge a terminé.

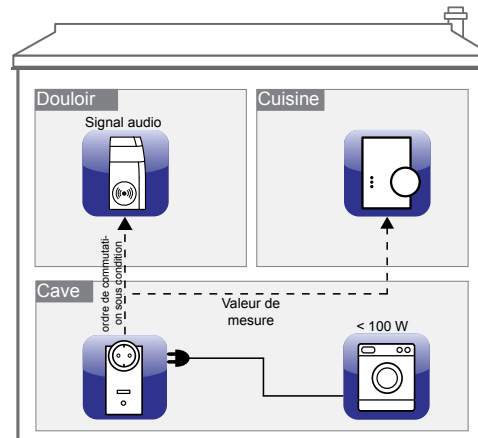

7 Restaurer les réglages d'usine

Les réglages d'usine de l'actionneur de commutation sans fil avec mesure de la puissance peuvent éventuellement être restaurés manuellement. Tous les réglages et informations seront alors perdus.



Avant de restaurer les réglages d'usine de l'appareil, supprimez-le d'abord de l'interface utilisateur WebUI HomeMatic.

Procédez comme suit:

- Maintenez la touche canal (**A**) enfoncée pendant au moins quatre secondes jusqu'à ce que la DEL de l'appareil (**B**) commence à clignoter lentement d'une lumière orange.
- Relâchez la touche.

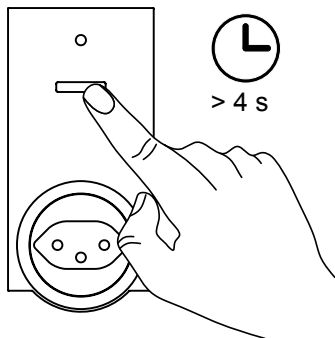

- Maintenez ensuite à nouveau la touche canal (**A**) enfoncée pendant quatre secondes jusqu'à ce que la DEL de l'appareil (**B**) commence à clignoter rapidement d'une lumière rouge.
- Relâchez la touche.
- La DEL de l'appareil s'éteint.
- Les paramètres d'usine de l'appareil sont désormais restaurés.

8 Signaux d'erreur et de confirmation de la DEL de l'appareil

8.1 Codes de clignotement

Séquence de clignotement	Signification	Solution
Clignotement orange lent	Mode d'apprentissage actif	Mettez l'appareil partenaire en mode d'apprentissage.

Clignotement orange rapide	Échange de données avec le partenaire d'apprentissage	Attendez la confirmation de la DEL de l'appareil.
Clignotement vert d'1 sec.	Processus d'apprentissage correctement effectué	Vous pouvez poursuivre l'utilisation.
Clignotement rouge de 2 sec.	Processus d'apprentissage erroné.	Réessayez une fois.
Clignotement orange lent	Première étape de réinitialisation des réglages d'usine	L'appareil attend une longue pression sur la touche de canal pour réinitialiser ou une courte pression pour terminer.
Clignotement rouge rouge	Les paramètres d'usine de l'appareil sont en cours de réinitialisation.	/
Clignotement court rouge, vert et orange	Affichage de test de la DEL après le retour de la tension	Attendez que la DEL de l'appareil s'éteigne.
1 clignotement long, 2 clignotements courts rouge	Duty Cycle atteint	voir chapitre „8.2 Duty Cycle“ à la page 58
1 clignotement long, 2 clignotements courts rouge	Appareil défectueux	Contactez votre revendeur.

8.2 Duty Cycle

Le Duty Cycle décrit une limite légale réglée de la durée d'émission des appareils dans la bande de fréquence des 868 MHz. L'objectif de cette règle est de garantir la fonction de tous les appareils travaillant dans la bande de fréquence 868 MHz.

Dans la bande de fréquence de 868 MHz que nous utilisons, la durée d'émission de chaque appareil s'élève à 1 % d'une heure (soit 36 secondes par heure). Une fois la limite de 1 % atteinte, ces appareils ne peuvent plus émettre jusqu'à ce que cette limite de temps soit écoulée. Conformément à cette directive, les appareils HomeMatic sont développés et fabriqués à 100 % en conformité avec les normes.

En règle générale, en fonctionnement normal, le Duty Cycle n'est jamais atteint. Dans des cas exceptionnels, lors de la mise en service ou de la première installation d'un système, ce peut être le cas en raison des processus d'apprentissage multipliés sollicitant fort la radio. Un dépassement de la limite du Duty Cycle est affiché par un clignotement long et un clignotement court de la DEL de l'appareil et peut s'exprimer par l'absence temporaire de fonction de l'appareil. Après quelques instants (1 heure max.), la fonction de l'appareil est restaurée.

9 Comportement après le retour de la tension

Après le branchement de l'appareil dans une prise ou après le retour de la tension du secteur, l'actionneur de commutation effectue un autotest/ un redémarrage (env. 2 secondes). La DEL de l'appareil clignote rapidement d'une lumière rouge, verte et orange (affichage de test de la DEL). Si un défaut est constaté, il sera indiqué par un clignotement de la DEL de l'appareil (voir chapitre „8.1 Codes de clignotement“ auf Seite 56). Cette opération se répète continuellement et l'appareil ne reprend pas sa fonction habituelle.

Si le test s'effectue sans erreur, l'actionneur de commutation envoie un radiogramme informant de son statut. Lors du retour de la tension (après une panne d'électricité ou un arrêt), pour que tous les actionneurs HomeMatic n'émettent pas en même temps, l'actionneur de commutation émet en décalé après un temps de retard aléatoire. Pendant ce temps, la DEL

de l'appareil clignote lentement d'une lumière orange. Si le temps de retard est très court, il est possible que le clignotement ne soit pas perceptible.

10 Entretien et nettoyage

Le produit ne requiert aucun entretien. Les réparations doivent être effectuées par un spécialiste. Nettoyez le produit avec un chiffon doux, propre, sec et non pelucheux. Pour enlever des salissures plus conséquentes, le chiffon peut être légèrement humidifié avec de l'eau tiède. N'utilisez pas de produits nettoyeurs contenant des solvants susceptibles d'attaquer le boîtier et les inscriptions.

11 Remarques générales au sujet du fonctionnement radio

La transmission radio est réalisée par une voie non exclusive, ce qui peut provoquer des interférences. D'autres perturbations peuvent être provoquées par des opérations d'allumage, des moteurs électriques ou les appareils électriques défectueux.



La portée à l'intérieur des bâtiments peut être très différente de celle en champ libre. En-dehors des performances d'émission et des propriétés de réception des récepteurs, les influences environnementales comme l'hygrométrie et les données structurelles du site jouent un rôle important.



Si le « transfert sécurisé » (AES) est activé pour l'actionneur de commutation sans fil avec mesure de la puissance, cela signifie :

- un volume de communication plus élevé,
- que les groupes d'acteurs ne peuvent plus exécuter de commandes en même temps.

Vous trouverez de plus amples informations sur le transfert sécurisé (AES) sur le manuel WebUI HomeMatic sur www.homematic.com.

La eQ-3 AG déclare par la présente que cet appareil est conforme aux exigences fondamentales et autres dispositions importantes de la directive 1999/5/CE. Vous trouverez la déclaration de conformité intégrale sous www.homematic.com.

12 Caractéristiques techniques

Désignation synthétique de l'appareil : HM-ES-PMSw1-PI-DN-R5
 Tension d'alimentation : 230 V/50 Hz
 Courant absorbé : 10 A max.
 Puissance absorbée en mode veille : < 0,6 W
 Type de protection : IP20
 Température ambiante : -10 à +35 °C
 Degré d'encrassement : 2
 Catégorie de mesure : CAT II
 Fréquence radio : 868,3 MHz
 Catégorie de récepteur : SRD catégorie 2
 Type portée radio en champ libre : 300 m
 Duty Cycle : < 1 % par h
 Puissance de commutation max. : 2300 W
 Type de charge : charge ohmique
 Espérance de vie du relais/
 cycles de manœuvre : 40000 (10 A, charge ohmique)
 Relais : contact de travail, 1-pôle, µ-contact
 Type de commutateur : commutateur monté individuellement
 Mode de fonctionnement : S1
 Tension de tenue aux chocs : 2500 V
 Classe de protection : I
 Mode d'action : Type 1 B
 Dimensions (l x h x p) : 59 x 122 x 40 mm (sans fiche de secteur)
 Poids : 167 g

	Plage de mesure	Résolution	Précision
Puissance	0 à 2300 W	0,01 W	1 % ± 0,03 W*
Courant	0 à 10 A	1 mA	1 % ± 1 mA*
Tension	200 à 255 V	0,1 V	0,5 % ± 0,1 V
Fréquence	48,72 à 51,27 Hz	0,01 Hz	0,1 % ± 0,01 Hz

* Plage de fréquence : 2 Hz à 2 kHz

Sous réserve de modifications techniques.



Consignes pour l'élimination

L'appareil ne doit pas être éliminé avec les ordures ménagères ! Les appareils électroniques sont à éliminer conformément à la directive relative aux appareils électriques et électroniques usagés par les points de collecte locaux d'appareils usagés!



Informations de conformité

Le sigle CE est un sigle de libre circulation destiné uniquement aux administrations ; il ne constitue pas une garantie de caractéristiques.



Pour toute question technique concernant l'appareil, merci de contacter votre revendeur.

Volume di fornitura

Quantità Articolo

1x	Attuatore radio HomeMatic singolo con misurazione di potenza, spina intermedia tipo J
1x	Istruzioni per l'uso

1. Edizione in italiano 10/2014

Documentazione © 2014 eQ-3 AG, Germania

Tutti i diritti riservati. È vietata la riproduzione di questo manuale o di sue parti in qualsiasi forma o la sua duplicazione o modifica con l'utilizzo di processi elettronici, meccanici o chimici senza la previa approvazione scritta da parte del produttore.

Non si escludono imperfezioni dovute alla tecnica di stampa o errori di stampa in questo manuale. Le informazioni qui contenute sono comunque costantemente verificate e le eventuali correzioni sono rese note nell'edizione successiva. Si declina qualsiasi responsabilità per errori di tipo tecnico o di stampa e per le loro conseguenze.

Sono riconosciuti tutti i marchi depositati e i diritti d'autore.

Stampato ad Hong Kong.

Possono aver luogo modifiche ai sensi dello sviluppo tecnico e senza preavviso.

141186 / V 1.1

Indice

1	Note su queste istruzioni	64
2	Indicazioni sui pericoli	64
3	Funzione e vista d'insieme dell'apparecchio	67
4	Informazione generale di sistema sull'HomeMatic	68
5	Messa in funzione	69
5.1	Semplici funzioni di impiego sull'apparecchio	69
5.2	Apprendimento	69
5.2.1	Apprendimento ad apparecchi HomeMatic	70
5.2.2	Apprendimento a una centrale HomeMatic	71
6	Commutazione condizionata	74
7	Ripristino delle impostazioni di fabbrica	75
8	Messaggi di errore e feedback del LED dell'apparecchio	76
8.1	Codici lampeggio	76
8.2	Duty Cycle	77
9	Comportamento dopo il ritorno della tensione	78
10	Manutenzione e pulizia	79
11	Informazioni generali sul servizio radio	79
12	Dati tecnici	80

1 Note su queste istruzioni

Leggere attentamente queste istruzioni prima di mettere in funzione i componenti HomeMatic. Conservare questo manuale per future consultazioni! Se si affida l'utilizzo dell'apparecchio ad altre persone si prega di consegnare anche queste istruzioni per l'uso.

Simboli impiegati:



Attenzione! Qui è segnalato un pericolo.



Nota. Questo paragrafo contiene altre informazioni importanti!



Nota. Questo capitolo contiene inoltre altre importanti informazioni sull'impiego dell'apparecchio in collegamento alla centrale HomeMatic.

2 Indicazioni sui pericoli



Per danni materiali o corporali, causati da un utilizzo improprio o dalla mancata osservanza delle indicazioni sui pericoli, non assumiamo alcuna responsabilità. In suddetti casi si estingue ogni rivendicazione di garanzia! Per danni indiretti non assumiamo alcuna responsabilità!



Non aprire mai l'apparecchio: non contiene parti che possono essere riparate. L'apertura dell'apparecchio comporta il pericolo di una scossa elettrica. In caso di danni inviarlo al servizio assistenza.



Non utilizzare l'apparecchio se dall'esterno siano riconoscibili danni, ad esempio sulla scatola, su elementi di controllo o sulle prese o vi sia un guasto funzionale. In caso di dubbio far controllare l'apparecchio da un tecnico specializzato o dal nostro servizio assistenza.



Per ragioni di sicurezza o di omologazione (CE) non sono ammesse modifiche costruttive o di altro genere del prodotto.



Impiegare l'apparecchio solo in ambienti interni e non esporlo a umidità, a vibrazioni, a irradiazioni solari permanenti o ad altre fonti di calore, al freddo e a sollecitazioni meccaniche.



L'apparecchio non è un giocattolo, evitare pertanto che bambini ne facciano un tale uso. Non lasciare incustoditi il materiale di imballaggio, le pellicole/i sacchetti di plastica, le parti di polistirolo, ecc., potrebbero diventare un pericoloso giocattolo per i bambini.



Prima del collegamento di un'utenza fare attenzione ai dati tecnici, in particolare alla potenza d'interruzione massima ammessa del relè e al tipo di utenza da collegare! Tutte le indicazioni di carico si riferiscono a carichi ohmici! Caricare l'apparecchio solo fino al limite della capacità indicato. Un sovraccarico può comportare la sua distruzione, un incendio o un infortunio elettrico.



L'apparecchio deve essere collegato solo a una presa di rete facilmente accessibile. In caso di pericolo l'apparecchio va staccato dalla presa di rete.



Impiegare la spina intermedia HomeMatic solo in prese di rete fisse con contatti di protezione, non in prese multiple o cavi di prolunga.



Non collegare apparecchi terminali alla spina intermedia HomeMatic, la cui accensione inavvertita potrebbe causare incendi o altri danni (ad esempio in un ferro da stiro).



Staccare di principio la spina dell'apparecchio da quella intermedia HomeMatic prima di apportare modifiche all'apparecchio stesso (ad esempio se si sostituisce la lampadina).



Posare i cavi in modo tale che non provochino situazioni di pericolo per le persone e gli animali domestici.



L'apparecchio non è idoneo all'attivazione. Il carico non è scollegato dalla rete in modo galvanico.



Pulirlo solo dopo la rimozione dalla presa con un panno di lino asciutto, che può essere inumidito in caso di sporco ostinato. Per la pulizia non usare detergenti che contengano solventi. Fare attenzione che non penetri umidità all'interno dell'apparecchio.



Qualsiasi altro impiego non descritto nelle presenti istruzioni per l'uso non è conforme alle disposizioni e comporta l'esclusione della responsabilità e la perdita dei diritti di garanzia. Questo vale anche per ricostruzioni e modifiche. L'apparecchio è stato concepito solo per uso privato.



 Le spine intermedie HomeMatic non devono essere inserite una dopo l'altra.



Apparecchi con alimentatori elettronici (ad esempio televisori o lampadine a LED ad alto voltaggio) non configurano alcun carico ohmico. Essi possono determinare correnti di transitorio superiori a 100 A. L'inserimento di tali utenze comporta una prematura usura dell'attuatore.



L'apparecchio è adatto solo all'impiego in ambienti abitativi o analoghi.

3 Funzione e vista d'insieme dell'apparecchio

Con l'attuatore radio HomeMatic singolo, con misurazione di potenza nella scatola della spina intermedia, possono essere accese o spente utenze collegate (ad es. l'asciugabiancheria) oppure altri apparecchi HomeMatic associati (ad es. regolatori luminosi) e misurato il consumo di energia di dette utenze (fino a 2300 watt (10 A)).

L'attuatore radio HomeMatic con misurazione di potenza abbina in un apparecchio due funzionalità:

- attivazione di utenze collegate
- misurazione di tensione, corrente, potenza attiva, frequenza e consumo di energia

Mediante il canale di commutazione possono essere accese o spente le utenze collegate. Mediante i canali sensori si ha inoltre la possibilità di accendere o spegnere apparecchi Home Matic associati e utenze collegate.

Il canale di misurazione è provvisto di un'apposita funzione e di una possibilità di trasmissione di dati misurati (ad es. tensione, corrente, potenza attiva, frequenza e consumo di energia) alla centrale HomeMatic. Nel sistema HomeMatic i valori misurati possono essere trasmessi ciclicamente alla relativa centrale e visualizzati graficamente nella superficie d'impiego WebUI della CCU2. Sull'apparecchio non viene memorizzato alcun dato di misurazione.



Tutte le funzioni dell'apparecchio possono essere configurate in abbinamento con una CCU2 mediante la superficie d'impiego WebUI. Sono possibili anche l'installazione e la configurazione dell'apparecchio con l'apposito adattatore HomeMatic.

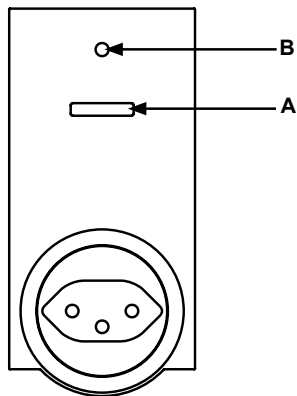

- (A) - Pulsante canali
 (B) - LED apparecchio

4 Informazione generale di sistema sull'HomeMatic

Questo apparecchio è parte del sistema di comando in casa e funziona con il protocollo radio bidirezionale BidCoS®.

Tutti gli apparecchi sono forniti di una configurazione standard. La sua funzione è inoltre configurabile mediante un apparecchio di programmazione e software. Quale ulteriore entità di funzionamento ne risulti e quali funzioni supplementari risultino nel sistema HomeMatic, nella combinazione con altri componenti, è riportato veda nel manuale HomeMatic WebUI.

Tutta la documentazione tecnica e gli update sono sempre aggiornati nel campo di download al sito www.homematic.com.

5 Messa in funzione

5.1 Semplici funzioni di impiego sull'apparecchio

- Inserire nella presa l'attuatore radio con misurazione di potenza.

L'apparecchio è subito pronto per l'uso e può essere assegnato a una centrale HomeMatic (oppure ad altri apparecchi HomeMatic).

L'apparecchio è dotato di un pulsante canali (A), che con una breve pressione può essere impiegato per il comando (accensione o spegnimento) di utenze collegate.

Per utilizzare nella sua funzionalità completa l'apparecchio nel proprio sistema HomeMatic e poter comandare via radio utenze o apparecchi HomeMatic, l'apparecchio deve essere dapprima associato (cfr. capitolo „5.2 Apprendimento“ a pagina 69).

5.2 Apprendimento



Leggere fino alla fine questo paragrafo prima di iniziare l'apprendimento.

Per integrare l'attuatore radio con misurazione di potenza nel sistema HomeMatic e affinché possa comunicare con altri componenti HomeMatic (ad esempio un telecomando radio HomeMatic) l'apparecchio deve essere dapprima assegnato. L'attuatore radio con misurazione di potenza può essere associato ad altri apparecchi HomeMatic o alla centrale HomeMatic:



Connessioni dirette dell'apparecchio nell'attuatore radio con misurazione di potenza sono possibili soltanto con il canale di commutazione (v. capitolo „5.2.1 Apprendimento ad apparecchi HomeMatic“ a pagina 70). Connessioni con il canale di misurazione devono essere eseguite con una centrale o un adattatore di configurazione (v. capitolo „5.2.2 Apprendimento a una centrale HomeMatic“ a pagina 71).

5.2.1 Apprendimento ad apparecchi HomeMatic

Se si desidera associare l'attuatore radio con misurazione di potenza a uno o più apparecchi, è necessario portare i due apparecchi da collegare nella modalità di apprendimento. Procedere nel modo seguente:



Nell'operazione mantenere una distanza minima di 50 cm fra gli apparecchi HomeMatic.

Attivare dapprima la modalità di apprendimento sull'attuatore radio con misurazione di potenza.

- Tenere premuto il pulsante **(A)** per almeno 4 secondi. Un lampeggio lento arancione del LED dell'apparecchio **(B)** segnala la modalità di apprendimento. Il tempo di apprendimento ammonta a max. 20 secondi.

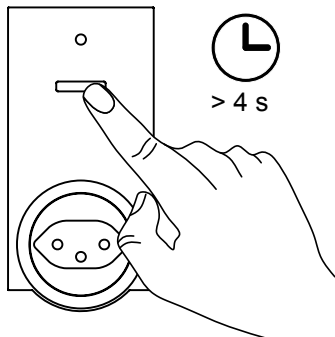

- Portare ora l'apparecchio, che si desidera associare all'attuatore radio con misurazione di potenza (ad esempio un telecomando radio HomeMatic, v. figura che segue), nella modalità di apprendimento. Togliere la copertura del vano batterie e premere brevemente con un oggetto appuntito sul tasto di apprendimento.

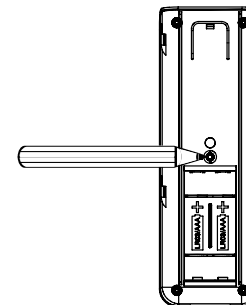

Se la procedura ha avuto esito positivo, il LED dell'apparecchio **(B)** dell'attuatore radio con misurazione di potenza emette per un secondo una luce verde. Qualora non sia stato possibile associare fra loro gli apparecchi, il LED dell'apparecchio emette per due secondi una luce rossa. Ripetere la procedura.

Una volta eseguito l'apprendimento, le utenze collegate possono essere accese o spente mediante l'attuatore radio con misurazione di potenza, ad es. con un telecomando radio HomeMatic.



Se l'apprendimento non viene eseguito, la relativa modalità viene ultimata automaticamente dopo 20 secondi. Se altri apparecchi si trovano in tale modalità, gli stessi vengono associati.

5.2.2 Apprendimento a una centrale HomeMatic

Per comandare e configurare su base software e agevolmente

- l'apparecchio,
- collegarlo direttamente ad altri apparecchi o
- per poterlo usare in programmi della centrale,

è dapprima necessario associarlo alla centrale HomeMatic. L'apprendimento di nuovi apparecchi alla centrale ha luogo tramite la superficie d'impiego "WebUI".



Non appena un apparecchio è associato a una centrale, mediante quest'ultima può essere collegato ad altri apparecchi.



Ogni apparecchio può essere associato solo a una centrale.



Nell'operazione mantenere una distanza minima di 50 cm fra gli apparecchi HomeMatic e la centrale.

Per l'apprendimento dell'apparecchio alla centrale procedere nel modo che segue:

- aprire la superficie di comando WebUI nel navigatore. Cliccare sul pulsante "Teach-in devices" (apprendimento apparecchi) nel settore destro dello schermo.



- Per attivare la modalità di apprendimento, nella finestra successiva cliccare su "Start teach-in mode" (modalità di apprendimento BidCoS-RF).

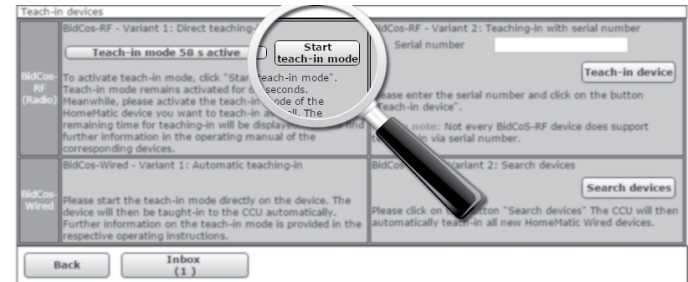

- La modalità di apprendimento rimane attiva per 60 secondi. Il campo delle informazioni visualizza il tempo di apprendimento restante.
- Entro tale intervallo portare anche l'attuatore radio con misurazione di potenza nella modalità apprendimento. Tenere premuto il pulsante **(A)** per almeno 4 secondi. Un lampeggio lento del LED dell'apparecchio **(B)** segnala la modalità di apprendimento.

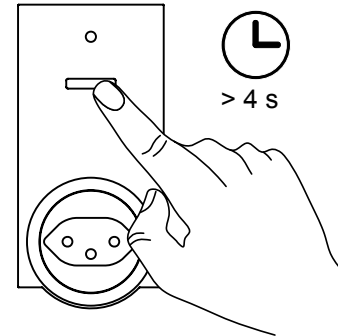

- Dopo breve tempo compare l'apparecchio di nuovo associato nella posta in entrata della superficie di comando. Il pulsante "Posta in entrata" visualizza quanti apparecchi sono stati associati.
- Se necessario associare altri apparecchi ripetendo per ognuno di essi i passaggi precedentemente descritti.

- Configurare gli apparecchi di nuovo associati nella posta in entrata come descritto nel paragrafo „Configurazione di apparecchi di nuovo associati“ .

Configurazione di apparecchi di nuovo associati

Dopo che l'attuatore radio è stato associato alla centrale HomeMatic, lo stesso viene spostato nella "Posta in entrata". Qui l'apparecchio e i relativi canali devono essere dapprima configurati in modo che siano disponibili i compiti di comando e di configurazione. Dare un nome e attribuire l'apparecchio o i canali a un locale. Vi è inoltre la possibilità di eseguire impostazioni singole di parametri.

Di seguito è possibile comandare e configurare l'apparecchio mediante la WebUI, connetterlo direttamente ad altri apparecchi, impiegarlo in programmi della centrale e farsi visualizzare i valori misurati di utenze collegate. Particolari in proposito sono riportati nel manuale WebUI di HomeMatic (disponibili nel campo di download della pagina www.homematic.com).

6 Commutazione condizionata

Tramite la funzione "commutazione condizionata" possono essere commutati utenze collegate o altri apparecchi HomeMatic se è soddisfatta una determinata condizione.

Esempio In cantina si è collegato un asciugabiancheria in abbinamento con l'attuatore radio con misurazione di potenza e si desidera sapere, mediante un segnale audio, quando l'asciugatura sia conclusa. A tale scopo si ha la possibilità di connettere attraverso la centrale l'attuatore radio con misurazione di potenza con un gong via radio MP3 HomeMatic:

non appena l'asciugabiancheria consuma ad. es meno di 100 w deve essere spento. Deve inoltre essere emesso un segnale audio mediante il gong via radio MP3 HomeMatic. Se la soglia di potenza impostata non è raggiunta (ad es. < 100 w), l'attuatore radio con misurazione di poten-

za invia un comando condizionato al gong radio MP3 e i valori misurati dell'asciugabiancheria alla centrale. Il gong via radio MP3 invia il segnale richiesto e si apprende che l'asciugabiancheria ha finito.

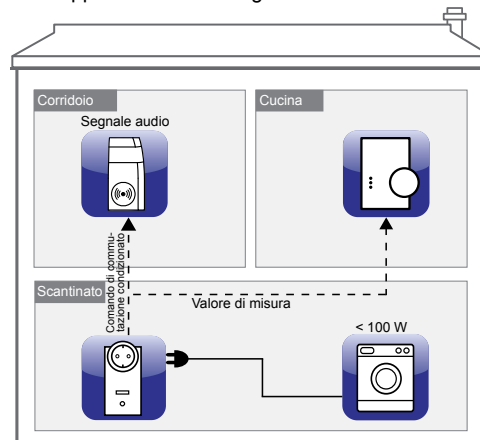

7 Ripristino delle impostazioni di fabbrica

Le impostazioni di fabbrica dell'attuatore radio possono essere ripristinate. In questo caso tutte le impostazioni e informazioni vanno perse.



Prima di ripristinare le impostazioni di fabbrica dell'apparecchio, cancellarlo dalla superficie d'impiego HomeMatic WebUI.

Per sostituire le batterie procedere come segue:

- tenere premuto il pulsante canali **(A)** per almeno quattro secondi fino a che il LED dell'apparecchio **(B)** non inizia a lampeggiare lentamente in arancione.
- Rilasciare il tasto.

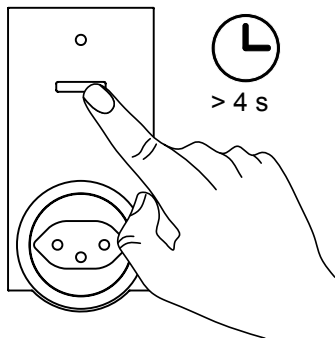

- Premere di nuovo il pulsante canali (A) per quattro secondi fino a che il LED dell'apparecchio (B) non comincia a lampeggiare velocemente in rosso.
- Rilasciare il tasto.
- Il LED dell'apparecchio si spegne.
- Le impostazioni di fabbrica sono ora ripristinate.

8 Messaggi di errore e feedback del LED dell'apparecchio

8.1 Codici lampeggio

Sequenza	Significato	Soluzione
Lampeggio lento arancione	Modalità di apprendimento attiva	Portare il partner da assegnare nella modalità di apprendimento.
Lampeggio veloce arancione	Scambio di dati con il partner da assegnare	Attendere la conferma del LED dell'apparecchio.

1 s di luce verde	Procedura di apprendimento eseguita	Ora è possibile passare alla procedura successiva.
2 s di luce rossa	Procedura di apprendimento non eseguita	Ripetere la procedura.
Lampeggio lento arancione	Stadio iniziale per il ripristino alle impostazioni di fabbrica	L'apparecchio attende una pressione prolungata del pulsante canali per il ripristino o una pressione breve per l'uscita.
Lampeggio veloce rosso	Le impostazioni di fabbrica dell'apparecchio vengono ripristinate.	/
Breve lampeggio rosso, verde o arancione.	Visualizzazione test del LED il ritorno della tensione	Attendere che il LED dell'apparecchio si spenga.
1 x lampeggio rosso lungo, 1 x lampeggio rosso breve	Raggiunto Duty Cycle	v. capitolo „8.2 Duty Cycle“ a pagina 77
1 x lampeggio rosso lungo, 2 x lampeggio rosso breve	Apparecchio difettoso	Rivolgersi al proprio rivenditore specializzato.

8.2 Duty Cycle

Il Duty Cycle descrive una limitazione del tempo di trasmissione, regolata per legge, di apparecchi nella gamma 868 MHz. Scopo di questa regolazione è quello di garantire il funzionamento di tutti gli apparecchi nel campo 868 MHz.

Nel campo di frequenza 868 MHz da noi utilizzato il tempo massimo di trasmissione di ogni apparecchio ammonta all'1 % di un'ora (quindi 36 secondi in un'ora). Al raggiungimento del limite di 1 % gli apparecchi non devono più trasmettere fino a che non è trascorsa la limitazione di tempo. In conformità a questa direttiva, gli apparecchi HomeMatic vengono sviluppati e prodotti al 100 % conformi alle norme.

Nel funzionamento normale il Duty Cycle di regola non viene raggiunto. Questo può tuttavia accadere in casi singoli alla messa in esercizio o alla prima installazione di un sistema a causa di processi di apprendimento amplificati o di intensità radio. Un superamento del limite del Cycle Limits viene visualizzato da un lampeggio, una volta lungo, una volta breve, del LED dell'apparecchio e può manifestarsi con una funzione momentaneamente mancante dell'apparecchio. Dopo breve tempo (max. 1 secondo) la funzione è ripristinata.

9 Comportamento dopo il ritorno della tensione

Dopo aver inserito l'apparecchio in una presa o dopo il ritorno della tensione di rete, l'attuatore radio esegue un autotest. Il LED dell'apparecchio LED lampeggia brevemente in rosso, verde e arancione (visualizzazione test del LED). Qualora sia rilevato un errore, ciò è segnalato dal lampeggio del LED dell'apparecchio (v. capitolo „8.2 Duty Cycle“ a pagina 77). Questo si ripete di continuo e l'apparecchio non inizia la sua funzione vera e propria.

Se il test è eseguito senza rilevare errori, l'attuatore invia un telegramma via radio con la sua informazione di stato. Affinché al ritorno della tensione (ad esempio dopo una caduta di tensione di rete o uno spegnimento) non tutti gli attuatori HomeMatic procedano contemporaneamente a un invio, prima di tale invio l'attuatore radio attende un tempo casuale di ritardo. In questo frangente il LED dell'apparecchio lampeggia lentamente in arancione. Se il tempo di ritardo è molto breve, il lampeggio è appena percettibile.

10 Manutenzione e pulizia

Il prodotto è senza manutenzione. In caso di riparazione rivolgersi ad un tecnico specializzato. Pulire la stazione con un panno morbido, pulito, asciutto e senza peluzzi. Per rimuovere segni di sporco maggiori si può inumidire leggermente il panno con acqua tiepida. Non utilizzare detergenti a base solvente che potrebbero danneggiare l'involucro di plastica e le iscrizioni della stazione.

11 Informazioni generali sul servizio radio

La trasmissione radio avviene su un canale di trasmissione non esclusivo; non si possono pertanto escludere segnali di disturbo. Altri disturbi possono essere causati da processi di commutazione, da elettromotori o da apparecchi elettrici difettosi.



La portata all'interno di edifici può essere molto diversa da quella all'aria aperta. Oltre alla prestazione di trasmissione e alle caratteristiche di ricezione del ricevitore, hanno un ruolo molto importante anche i fattori climatici, come p.e. l'umidità, oppure le condizioni architettoniche in luogo.



Se nell'attuatore radio con misurazione di potenza viene attivata la "Trasmissione sicura" (AES) ciò significa:

- maggiore disponibilità di comunicazione,
- i gruppi attuatori non possono più eseguire comandi contemporaneamente.

Altre informazioni sulla trasmissione sicura (AES) sono riportate nel manuale WebUI di HomeMatic al sito www.homematic.com.

Con la presente la eQ-3 AG dichiara che questo apparecchio è conforme ai requisiti base e alle altre prescrizioni rilevanti della normativa 1999/5/EG. La dichiarazione di conformità completa può essere consultata al sito www.homematic.com.

12 Dati tecnici

Contrassegno dell'apparecchio:	HM-ES-PMSw1-PI-DN-R5
Tensione di alimentazione:	230 V / 50 Hz
Corrente assorbita:	10 A max.
Potenza assorbita nel funzionamento a riposo:	< 0,6 W
Tipo di protezione:	IP20
Temperatura ambiente:	-10 e +35 °C
Grado di contaminazione:	2
Categoria di misurazione:	CAT II
Radiofrequenza:	868,3 MHz
Categoria di ricezione:	SRD category 2
Portata radio tipica all'aperto:	300 m
Duty Cycle:	< 1 % per h
Potenza di interruzione massima:	2300 w
Tipo di carico:	carico ohmico
Previsione di durata relè/	
Periodicità di avviamento:	40000 (10 A, carico ohmico)
Relè:	Contatto di chiusura, a 1 polo, µ-contact
Tipo di interruttore:	interruttore montato indipendente
Modalità operativa:	S1
Tensione di tenuta a impulso:	2500 V
Classe di protezione:	I
Modo di azione:	Type 1 B
Dimensioni (L x A x P):	59 x 122 x 40 mm (senza spina)
Peso:	167 g

	Campo di misura	Risoluzione	Precisione
Rendimento	da 0 a 2300 W	0,01 W	1 % ± 0,03 W*
Corrente	da 0 a 10 A	1 mA	1 % ± 1 mA*
Tensione	da 200 a 255 V	0,1 V	0,5 % ± 0,1 V
Frequenza	da 48,72 a 51,27 Hz	0,01 Hz	0,1 % ± 0,01 Hz

* Campo di frequenza: da 2 Hz a 2 kHz

Con riserva di modifiche tecniche.



Indicazioni di smaltimento

Non smaltire l'apparecchio con i rifiuti domestici! Gli apparecchi elettronici devono essere smaltiti in conformità con la normativa sugli apparecchi elettrici ed elettronici usati ed essere consegnati presso un apposito centro di raccolta.



Dichiarazione di conformità

Il marchio CE è un contrassegno del mercato libero che si rivolge esclusivamente agli enti ufficiali e che non rappresenta una garanzia delle caratteristiche.



In caso di domande tecniche sull'apparecchio, si prega di rivolgersi al proprio rivenditore specializzato.

Bevollmächtigter des Herstellers:
Manufacturer's authorised representative:



eQ-3 AG
Maiburger Straße 29
26789 Leer / GERMANY
www.eQ-3.de